

*Контрольно-кассовая техника
«РИТЕЙЛ-КОМБО-01Ф»*



Инструкция по эксплуатации

**Право тиражирования программных
средств и документации принадлежит
ООО «Евро Сервис»**

Версия документации: 2.0
Номер сборки: 27
Дата сборки: 17.08.2018

СОДЕРЖАНИЕ

Введение	4
Используемые сокращения	4
Эксплуатационные ограничения	5
Правила ухода за ККТ	5
Хранение ККТ	5
Транспортировка ККТ	5
Подготовка ККТ к эксплуатации	5
Распаковка ККТ	5
Внешний вид ККТ	6
Панель разъемов	6
Панель управления	7
Требования к бумаге	7
Подключение интерфейсного кабеля	7
Подключение к USB-порту ПК	7
Подключение кабеля денежного ящика	8
Питание ККТ	8
Заправка рулонной бумаги	9
Устранение замятий бумаги	9
Чистка печатающей головки	9
Заклинивание ножа отрезчика	10
Установка и замена ФН	10
Работа с оператором фискальных данных (ОФД)	11
Приложение 1	12
Подключение денежного ящика	12

Введение

Инструкция по эксплуатации предназначена для ознакомления с функциональными возможностями контрольно-кассовой техники типа «РИТЕЙЛ-КОМБО-01Ф».

ККТ «РИТЕЙЛ-КОМБО-01Ф» включена в Реестр контрольно-кассовой техники, применяемой на территории Российской Федерации в обязательном порядке всеми организациями и индивидуальными предпринимателями при осуществлении ими расчетов.

ККТ представляет собой программно-аппаратный комплекс, состоящий из аппаратной платформы, многозадачной операционной системы (ОС) и набора приложений, определяющих функциональность ККТ.

ККТ обеспечивает печать документов, запись данных в фискальный накопитель (ФН), для отправки чеков осуществляет подключение к ОФД через интернет.

Минимальные системные требования к ПК, выступающему в качестве хоста для работы с ККТ: операционная система не ниже Windows 7, три порта USB (опционально), один порт Ethernet, один СОМ-порт.

Нормальный цикл диалога «Хост – ККТ»:

Время→				
Хост	Команда i		Команда $i+1$...
ККТ		Ответ на команду i		Ответ на команду $i+1$

В настоящей инструкции представлена информация о работе с ККТ, правила выполнения операций.

В документе приводятся примеры программного обеспечения «Тест драйвера», который может входить в комплект поставки ККТ или быть скачан с официального сайта предприятия изготовителя.

Очевидно, что все фразы типа «просмотреть данные» означают «послать запрос с хоста и получить данные от ККТ», а «изменять данные» – «послать команду записи данных и новые записываемые данные от хоста в ККТ».

Очевидно, что все фразы типа «просмотреть данные» означают «послать запрос с хоста и получить данные от ККТ», а «изменять данные» – «послать команду записи данных и новые записываемые данные от хоста в ККТ».

Внимание: Данная инструкция не заменяет документации «Протокол работы ККТ с ФН», а дополняет ее, раскрывая назначение команд, описанных в протоколе.

Примечание: Понятие «Отдел» в данном документе равносильно понятию «Секция».

Используемые сокращения

ОФД	Оператор фискальных данных
ККТ	Контрольно-кассовая техника
ОТК	Отдел технического контроля
ПК	Персональный компьютер
ОЗУ	Оперативное запоминающее устройство
ФН	Фискальный накопитель

Эксплуатационные ограничения

ККТ предназначена для работы при температуре от плюс 10°C до плюс 40°C, относительной влажности не выше 80 % при 35°C без конденсации и атмосферном давлении от 84 до 107 кПа (от 630 до 800 мм.рт.ст.). Нарушение указанных условий может привести к выходу ККТ из строя.

Правила ухода за ККТ

Для нормальной работы ККТ необходимо соблюдать следующие правила:

Оберегайте ККТ от ударов, сильных сотрясений и механических повреждений.

Запрещается чистить ККТ какими-либо органическими растворителями, с том числе спиртом, бензином, ацетоном, трихлорэтиленом. Для удаления с ККТ пыли рекомендуется использовать мягкую сухую ткань. Если загрязнение сильное, удалите его смоченной в воде тканью.

Открывать ККТ для устранения неполадок (текущего ремонта) и осуществления технического обслуживания может только лицо аккредитованное изготовителем. Ремонт и профилактический осмотр проводится только при выключенной из сети ККТ.

Запрещается прикасаться к рабочей области печатающей головки принтера металлическими предметами во избежание поломки головки.

Хранение ККТ.

Хранение ККТ осуществляется в закрытых или других помещениях с естественной вентиляцией без искусственно регулируемых климатических условий, где колебания температуры и влажности воздуха существенно меньше, чем на открытом воздухе (например, каменные, бетонные, металлические с теплоизоляцией и другие хранилища), расположенные в макроклиматических районах с умеренным и холодным климатом. Температура хранения от +40°C до -50°C.

Транспортировка ККТ

Транспортирование ККТ в упаковке должно производиться в закрытых железнодорожных вагонах, трюмах судов и автомобилях с защитой от дождя и снега, в соответствии с правилами перевозки грузов принятыми на этих видах транспорта.

Подготовка ККТ к эксплуатации

При получении ККТ необходимо проверить целостность упаковки.

Распаковка ККТ

Если ККТ вносится с холода в теплое помещение, то, не распаковывая, на 3 часа оставить её прогреться при комнатной температуре.

При распаковке ККТ необходимо проверить наличие комплекта поставки, убедиться в отсутствии внешних дефектов, которые могли возникнуть в процессе транспортировки, сохранность пломб ОТК. Описание комплекта поставки можно найти в паспорте на ККТ (раздел 5).

Подготовка ККТ к эксплуатации: при получении ККТ необходимо проверить целостность упаковки.

Внешний вид ККТ



Рисунок 1 Внешний вид ККТ

Панель разъемов.

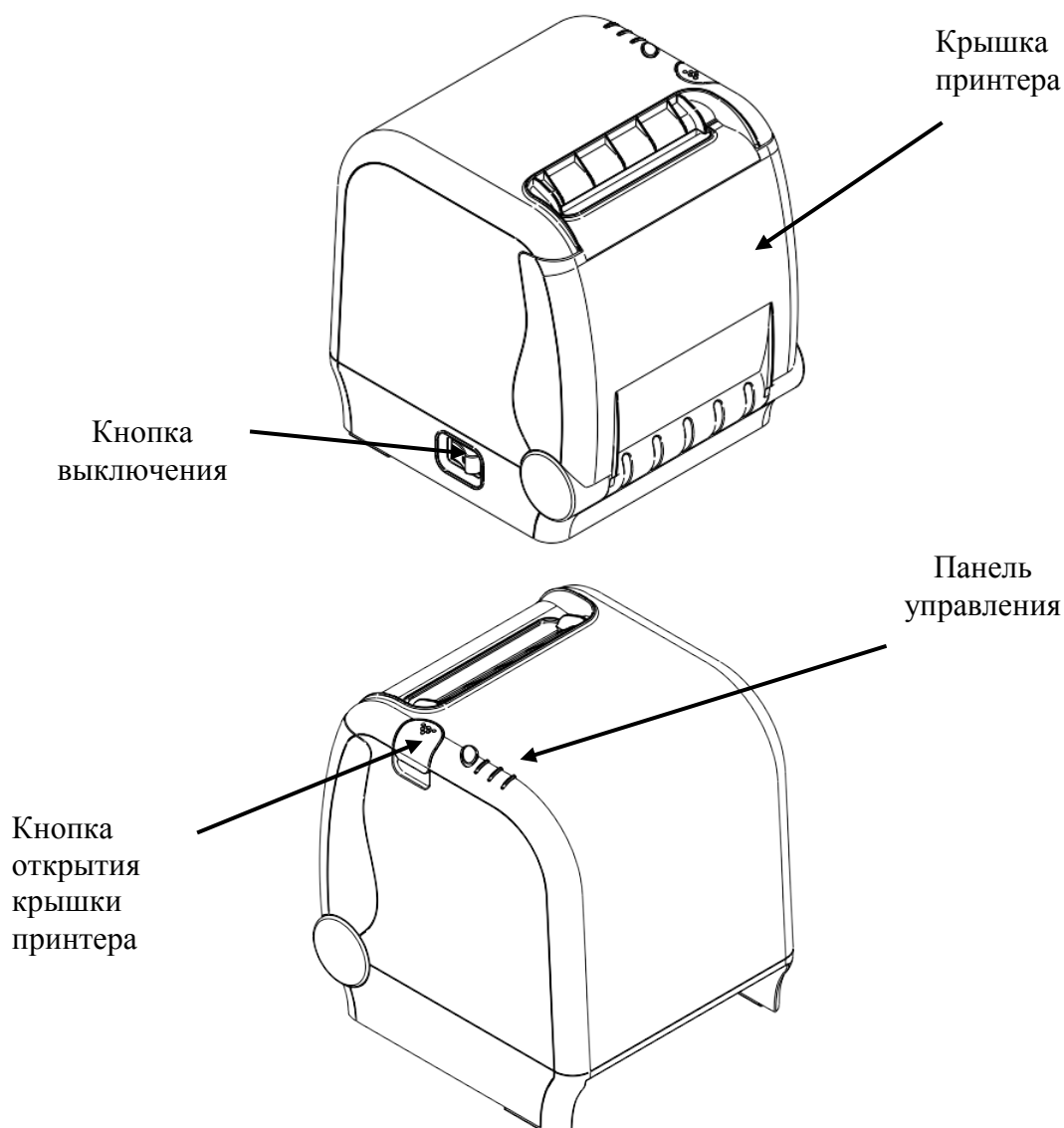

Рисунок 2 Панель разъемов

1. Разъем Ethernet 1
2. Разъем Ethernet. 2
3. RS232 разъем для подключения ПК(хоста)
4. USB разъем для подключения ПК(хоста)
5. Разъем для подключения денежного ящика.
6. Разъем питания.

Панель управления

Панель управления ККТ «РИТЕЙЛ-КОМБО-01Ф» имеет вид:

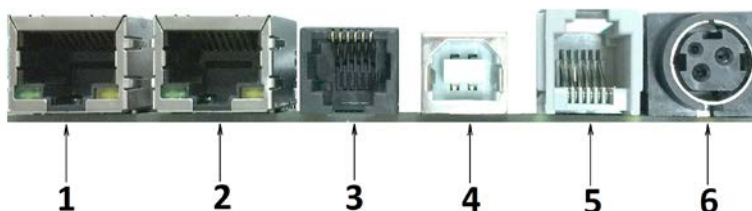

Рисунок 3 Панель управления

POWER - Индикатор питания (зелёный) служит для индикации наличия питания.

ERROR - Индикатор ошибки (красный) служит для индикации нарушения целостности данных в ОЗУ, а также ошибки отсутствия бумаги (на все запросы по интерфейсу передаётся соответствующий код ошибки).

PAPER - Индикатор состояния бумаги (красный) служит для индикации отсутствия бумаги

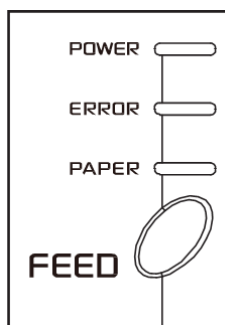
FEED - Кнопка промотки чековой ленты. При однократном нажатии чековая лента продвигается приблизительно на одну строку. Если удерживать кнопку в нажатом состоянии, чековая лента будет продвигаться до тех пор, пока кнопка не будет отпущена.

Для запуска технологического теста, необходимо при выключенном ККТ нажать на кнопку промотки ленты и, удерживая её нажатой, включить питание ККТ.

Требования к бумаге

Бумага должна соответствовать следующим требованиям:

Рулонная бумага	
Ширина рулона	80+0/-1 мм
Максимальный диаметр рулона	83 мм
Толщина	от 0,065 до 0,09 мм
Плотность	от 52,3 до 64 г/м ²
Все реквизиты, содержащиеся на кассовом чеке должны быть четкими и легко читаемыми в течение не менее шести месяцев со дня их выдачи на бумажном носителе.	

Подключение интерфейсного кабеля

1. Убедитесь, что питание ККТ и хоста, к которому ККТ будет подсоединена, выключено.
2. Подключите интерфейсный кабель к разъёму на задней панели ККТ и к СОМ-порту хоста.
3. Закрепите интерфейсный кабель при помощи винтов.

Подключение к USB-порту ПК

Для того, чтобы осуществить подключение «РИТЕЙЛ-КОМБО-01Ф» к ПК через USB-порт необходимо:

1. Подсоединить кабель USB2.0 к интерфейсному разъёму ККТ и к USB-порту ПК (кабель поставляется в комплекте с ККТ в качестве дополнительной опции).

2. Установить драйвер для работы данного USB-кабеля, который находится на диске с ПО.

Подключение кабеля денежного ящика

1. Убедитесь, что питание ККТ выключено.
2. Подсоедините вилку кабеля денежного ящика к соответствующему разъёму на задней панели принтера.

Питание ККТ

Питание ККТ осуществляется от промышленной сети переменного тока (100..240 В) через входящий в комплект поставки сетевой адаптер.

Разъём под кабель питания расположен на задней поверхности ККТ справа.

Для подключения питания:

1. Подсоедините вилку кабеля питания к адаптеру (см. Рис. 4, позиция А);
2. Вставьте вилку кабеля адаптера в разъём под кабель питания на задней стенке ККТ (см. Рис. 4, позиция Б);
3. Вставьте вилку в розетку (см. Рис. , позиция В).



Рисунок 4 Подключение кабелей питания

4. Переведите выключатель питания в положение [I] «Включено» (см. Рис. 5):

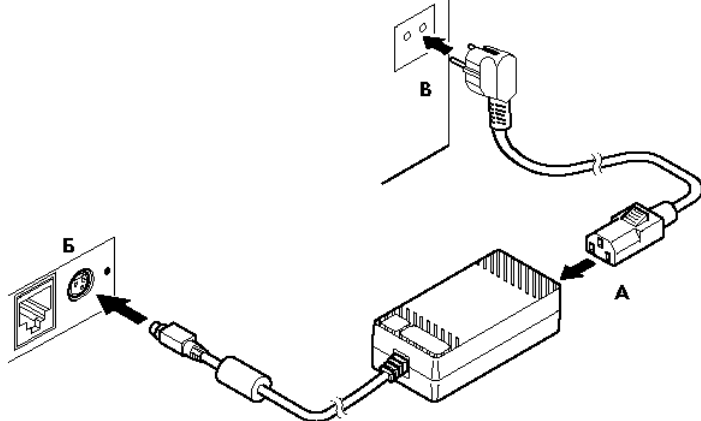

Рисунок 5 Выключатель питания в положении "Включено"

Заправка рулонной бумаги

- Выключите ККТ;
- Откройте крышку принтера, нажав на кнопку открытия крышки;

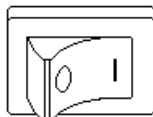
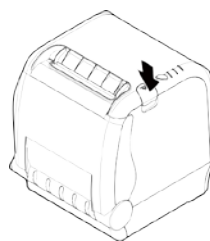

- Вставьте рулон бумаги как показано на рисунке.

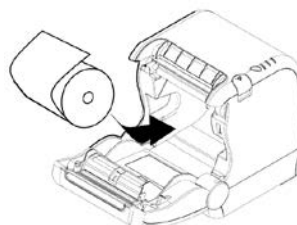

- Выньте конец рулона бумаги так, чтобы он немного высывался, после того, как крышка будет закрыта.

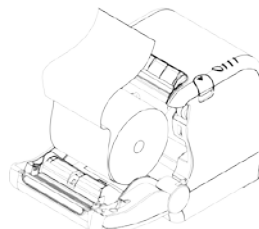

- Закройте крышку корпуса и оторвите лишнюю бумагу.

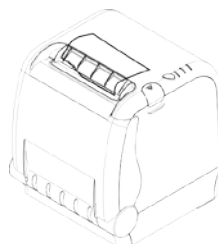

Устранение замятий бумаги

Для устранения замятий бумаги внутри печатающего механизма следуйте инструкции:

1. Выключите ККТ и откройте крышку печатающего устройства.
2. Удалите зажатую бумагу, а также все обрывки бумаги. Чтобы в отсеке рулонной бумаги не остались обрывки бумаги, рекомендуется вынуть рулон.
3. Закройте крышку печатающего устройства и включите ККТ.

Чистка печатающей головки

1. Откройте крышку печатающего устройства.
1. Хлопковой тканью, смоченной в этиловом спирте, осторожно удалите грязь и пыль с термоэлементов печатающей головки.

Внимание: Во время печати печатающая головка сильно нагревается – не прикасайтесь к печатающему механизму сразу после печати.

Заклинивание ножа отрезчика

Если во время обрезки бумаги произошел обрыв бумаги, это может привести к заклиниванию ножа обрезки бумаги, в результате чего будет невозможно открыть крышку корпуса принтера. В этой ситуации следует:

1. Выключите питание
2. Нажмите кнопку открытия крышки принтера и откройте крышку:

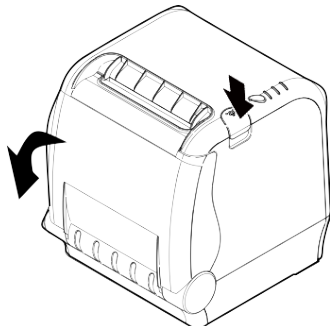

3. Включите питание, резак автоматически сбросится:

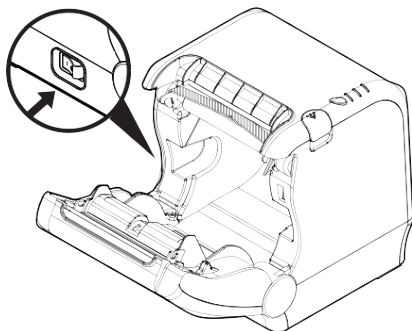

Установка и замена ФН

Фискальный накопитель помещен внутри корпуса ККТ, на системной плате.

Внимание: Подключение и отключение ФН может производиться только при выключенном ККТ.

При подключении ФН:

1. Разберите корпус в соответствии с документом «Руководство по техническому обслуживанию и ремонту»;
2. Подсоедините ФН к разъему системной платы*.

При замене ФН:

Внимание: Замена исправного ФН может быть произведена только после получения отчета о закрытии фискального накопителя.

1. Выполните операцию по закрытию ФН;
3. Выключите ККТ;
4. Разберите корпус в соответствии с документом «Руководство по техническому обслуживанию и ремонту».
5. Отсоедините старый ФН от системной платы;
6. Подсоедините новый ФН к разъему системной платы*.

* Место подключения ФН см. в документе «Руководство по техническому обслуживанию и ремонту», раздел «Функционирование ККТ с ФН».

Работа с оператором фискальных данных (ОФД)

Фискальные документы записываются и сохраняются оператором фискальных данных в некорректируемом виде в базе фискальных данных. В процессе работы происходит формирование подтверждения оператора, отправляемого в ККТ.

Все фискальные документы, снабженные фискальным признаком, из ККТ передаются на сервер фискальных данных.

Оператор фискальных данных проверяет фискальный признак на подлинность и возвращает ККТ подтверждение оператора.

Если через 30 календарных дней с момента формирования фискального признака для фискального документа не будет получено подтверждение оператора для этого фискального документа, ФН исключает возможность формирования фискального признака для фискальных данных и работа ККТ блокируется.

По окончании срока действия ключа фискального признака ФН исключает возможность формирования фискального признака для фискальных данных и работа ККТ блокируется.



Приложение 1

Подключение денежного ящика

